



## PWCキット-フロアボードウェッジ

印刷可能バージョン

この記事の評価する

(平均評価：評価なし)

言語 英語

プロパティを表示

製品：	Sea-Doo_watercraft
プロジェクト番号：	487803147
インストラクションシートP/N：	487803147
改訂番号：	
改訂日：	
対象アイテム：	床板ウェッジ

このドキュメントでは、次の記号を使用できます。

**⚠ 警告**

回避しないと、死亡または重傷を負う可能性のある危険な状況を示します。

**⚠ 注意：** 回避しないと、軽傷または中程度の傷害を引き起こす可能性のある危険な状況を示します。

**通知** 従わないと、車両のコンポーネントやその他の資産に重大な損傷を与える可能性のある指示を示します。

**⚠ 警告**

- このキットは、特定の該当するモデル専用設計されています（認定BRPディーラーがモデルを確認します）。販売されたユニット以外のユニットにはお勧めしません。
- 分解/組み立ての際にロック装置（ロックタブ、セルフロックファスナーなど）の取り外しが必要な場合は、必ず新しいものと交換してください。
- トルクレンチの締め付け仕様を厳守する必要があります。
- 電動工具を使用するときは、常に目の保護具と適切な手袋を着用してください。
- 特に指定のない限り、車両で操作を行うときはエンジンをオフにする必要があります。

**⚠ 警告**

この取扱説明書には、エンドユーザー専用の重要な安全情報や操作説明書が含まれている場合があります。キットの部品番号と、このキットに含まれている取扱説明書を必ずお客様に提供してください。お客様がアクセサリを適切に使用するために必要なすべての情報にアクセスできることを確認します。

**注：** 特に指定がない場合は、次の表の締め付けトルクを使用してください。

	グレード			
	5.8	8.8	10.9	12.9
M4	1.8±0.2N•m (16±2lbf•in)	2.8±0.2N•m (25±2lbf•in)	3.8±0.2N•m (34±2lbf•in)	4.5±0.5N•m (40±4lbf•in)
M5	3.3±0.2N•m (29±2lbf•in)	5±0.5N•m (44±4lbf•in)	7.8±0.7N•m (69±6lbf•in)	9±1N•m (80±9lbf•in)
M6	7.5±1N•m (66±9lbf•in)	10±2N•m (89±18lbf•in)	12.8±2.2N•m (113±19lbf•in)	16±2N•m (142±18lbf•in)
M8	15.3±1.7N•m (135±15lbf•in)	24.5±3.5N•m (18±3lbf•ft)	31.5±3.5N•m (23±3lbf•ft)	40±5N•m (30±4lbf•ft)
M10	29±3N•m (21±2lbf•ft)	48±6N•m (35±4lbf•ft)	61±9N•m (45±7lbf•ft)	73±7N•m (54±5lbf•ft)
M12	52±6N•m (38±4lbf•ft)	85±10N•m (63±7lbf•ft)	105±15N•m (77±11lbf•ft)	128±17N•m (94±13lbf•ft)
M14	85±10N•m (63±7lbf•ft)	135±15N•m (100±11lbf•ft)	170±20N•m (125±15lbf•ft)	200±25N•m (148±18lbf•ft)

トルク	トルク (N・m)	トルク (N・m)	トルク (N・m)	トルク (N・m)
M16	126±14N・m (93±10lbf・ft)	205±25N・m (151±18lbf・ft)	255±30N・m (188±22lbf・ft)	305±35N・m (225±26lbf・ft)
M18	170±20N・m (125±15lbf・ft)	273±32N・m (201±24lbf・ft)	330±25N・m (243±18lbf・ft)	413±47N・m (305±35lbf・ft)

このドキュメントの図は、さまざまなアセンブリの一般的な構造を示しており、パーツの完全な詳細または正確な形状を再現していない場合があります。ただし、それらは同じまたは類似の機能を持つ部品を表します。

インストール時間は約0.5時間です。

## アイコンの凡例

アイコン	を示します
	穴を開ける

## 必要なツール

必要なツール		使用する
T1	ドリルビット5mm (13/64インチ)	 取り付け穴を開けるには

## 取り付ける部品

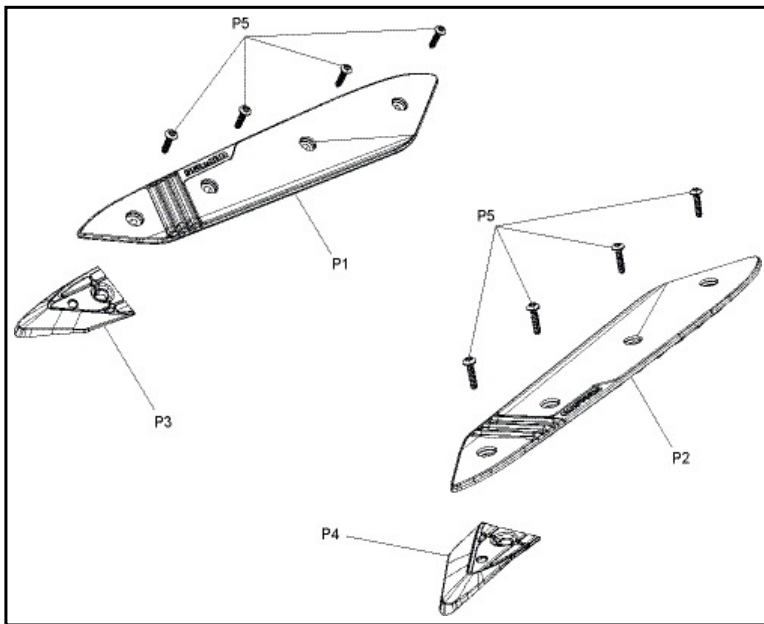

項目	説明	部品番号	数量
P1	LHフットレストアッシー	291004319	1
P2	RHフットレストアッシー	291004317	1
P3	LH調整ブロック	個別に入手できません	1
P4	RH調整ブロック	個別に入手できません	1
P5	M6.81 x30トルクスネジ	250001008	8

## 指示

注：左側のみが示されています。右側についても同じ手順を繰り返します。

### 部品の準備

1. Assemble the adjustment block [P3] onto the footrest [P1].

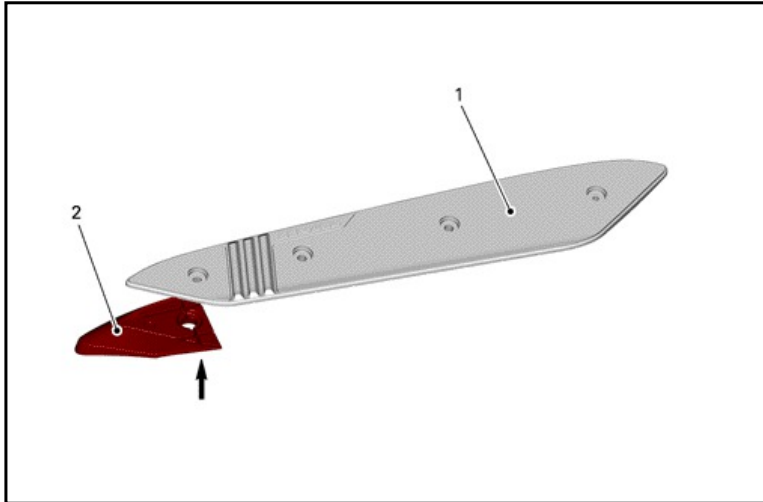

1. Footrest [P1]

2. Adjustment Block [P3]

### Part Installation

1. Position the floorboard wedges assembly [P1] and [P3] by following the lines at the bottom of the deck as shown below.

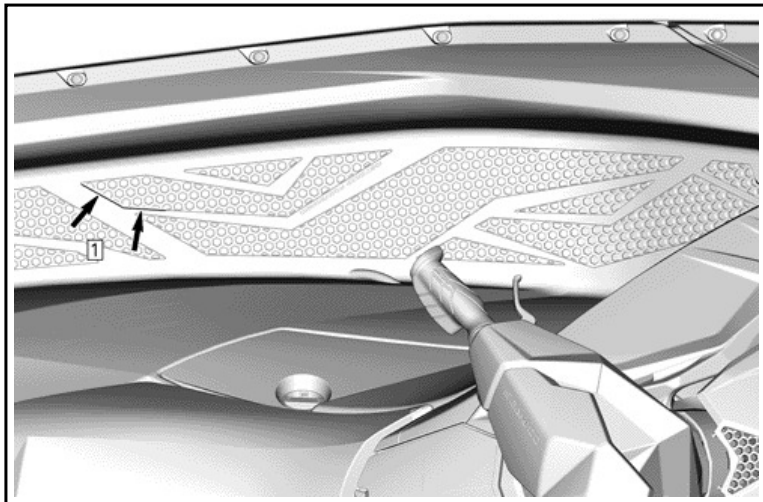

1. Follow these lines to position the floorboard wedges.

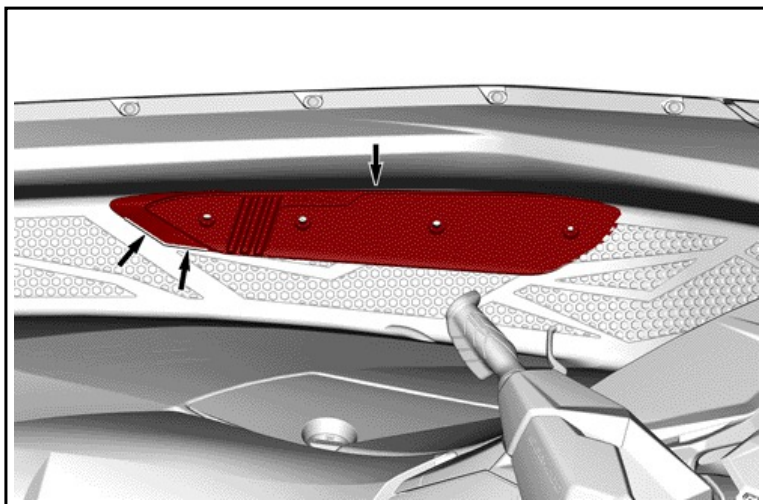

2. Drill the holes 5 mm (13/64 in) using the floorboards wedges assembly [P1] and [P3] as guides.

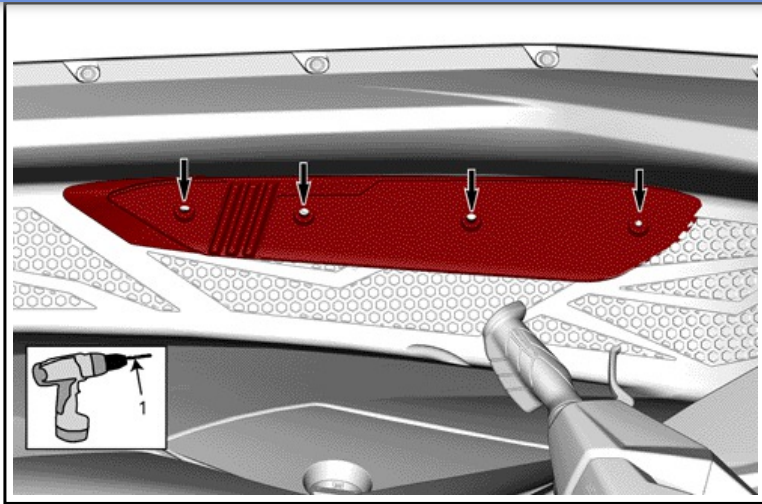

1. [T1] drill bit

3. アセンブリのフロアボードウェッジ[P1]と[P3]を4本のトルクスネジ[P5]で固定し、それらを締めます。

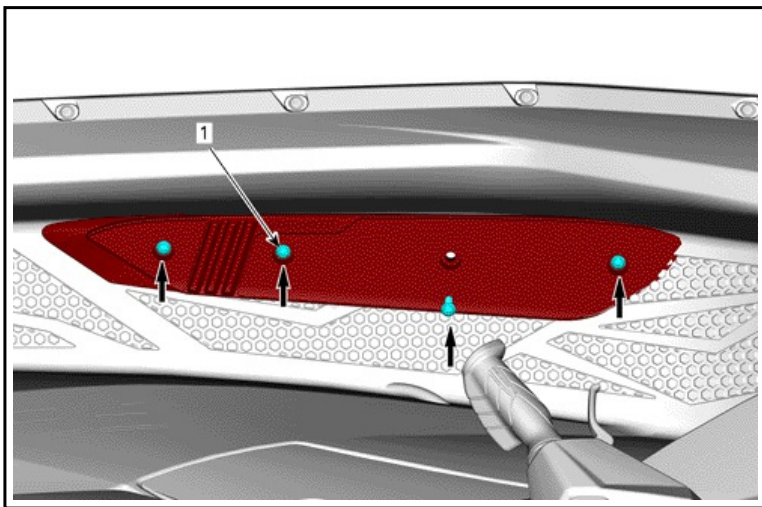

1. M6.81 x30トルクスネジ[P5]

#### 締め付けトルク

締め付けトルク	
M6.81 x30トルクスネジ[P5]	1.5±0.5N・m (13±4lbf・in)

注：トルクをかけすぎないでください。

2099-09-11