



PWCキット-エルゴロックニーパッド

印刷可能バージョン

この記事の評価する

(平均評価：評価なし)

言語 英語

プロパティを表示

製品：	Sea-Doo_watercrat
プロジェクト番号：	487802624_rev1
インストラクションシートP/N：	487802624
改訂番号：	1
改訂日：	2018年8月
対象アイテム：	エルゴロックニーパッド

このドキュメントでは、次の記号を使用できます。

⚠ 警告

回避しないと、死亡または重傷を負う可能性のある危険な状況を示します。

⚠ 注意： 回避しないと、軽傷または中程度の傷害を引き起こす可能性のある危険な状況を示します。

通知 従わないと、車両のコンポーネントやその他の資産に重大な損傷を与える可能性のある指示を示します。

⚠ 警告

- このキットは、特定の該当するモデル専用設計されています（認定BRPディーラーがモデルを確認します）。販売されたユニット以外のユニットにはお勧めしません。
- キットのインストールにテンプレートが必要な場合は、テンプレートが縮尺どおりであることを確認してください。
- 分解/組み立ての際にロック装置（ロックタブ、セルフロックファスナーなど）の取り外しが必要な場合は、必ず新しいものと交換してください。
- トルクレンチの締め付け仕様を厳守する必要があります。

⚠ 警告

この取扱説明書には、エンドユーザー専用の重要な安全情報や操作説明書が含まれている場合があります。キットの部品番号と、このキットに含まれている取扱説明書を必ずお客様に提供してください。お客様がアクセサリを適切に使用するために必要なすべての情報にアクセスできることを確認します。

注： 特に指定がない場合は、次の表の締め付けトルクを使用してください。

	グレード			
	5.8	8.8	10.9	12.9
M4	1.8±0.2N•m (16±2lbf•in)	2.8±0.2N•m (25±2lbf•in)	3.8±0.2N•m (34±2lbf•in)	4.5±0.5N•m (40±4lbf•in)
M5	3.3±0.2N•m (29±2lbf•in)	5±0.5N•m (44±4lbf•in)	7.8±0.7N•m (69±6lbf•in)	9±1N•m (80±9lbf•in)
M6	7.5±1N•m (66±9lbf•in)	10±2N•m (89±18lbf•in)	12.8±2.2N•m (113±19lbf•in)	16±2N•m (142±18lbf•in)
M8	15.3±1.7N•m (135±15lbf•in)	24.5±3.5N•m (18±3lbf•ft)	31.5±3.5N•m (23±3lbf•ft)	40±5N•m (30±4lbf•ft)
M10	29±3N•m (21±2lbf•ft)	48±6N•m (35±4lbf•ft)	61±9N•m (45±7lbf•ft)	73±7N•m (54±5lbf•ft)
M12	52±6N•m (38±4lbf•ft)	85±10N•m (63±7lbf•ft)	105±15N•m (77±11lbf•ft)	128±17N•m (94±13lbf•ft)
M14	85±10N•m (63±7lbf•ft)	135±15N•m (100±11lbf•ft)	170±20N•m (125±15lbf•ft)	200±25N•m (148±18lbf•ft)

M16	126±14N•m (93±10lbf•ft)	205±25N•m (151±18lbf•ft)	255±30N•m (188±22lbf•ft)	305±35N•m (225±26lbf•ft)
M18	170±20N•m (125±15lbf•ft)	273±32N•m (201±24lbf•ft)	330±25N•m (243±18lbf•ft)	413±47N•m (305±35lbf•ft)

このドキュメントの図は、さまざまなアセンブリの一般的な構造を示しており、パーツの完全な詳細または正確な形状を再現していない場合があります。ただし、それらは同じまたは類似の機能を持つ部品を表します。
インストール時間は約0.5時間です。

必要なツール

必要なツール			使用する
T1	ドリルビット15mm (5/8インチ)		体に穴を開けるには

取り付ける部品

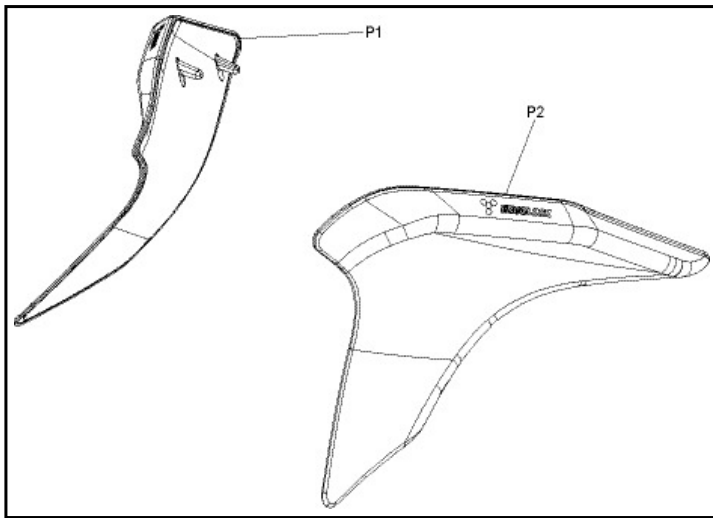

項目	説明	部品番号	数量
P1	ニーパッドLH	個別に入手できません	1
P2	ニーパッドRH	個別に入手できません	1

指示

部品の取り付け

1.シートを取り外します。

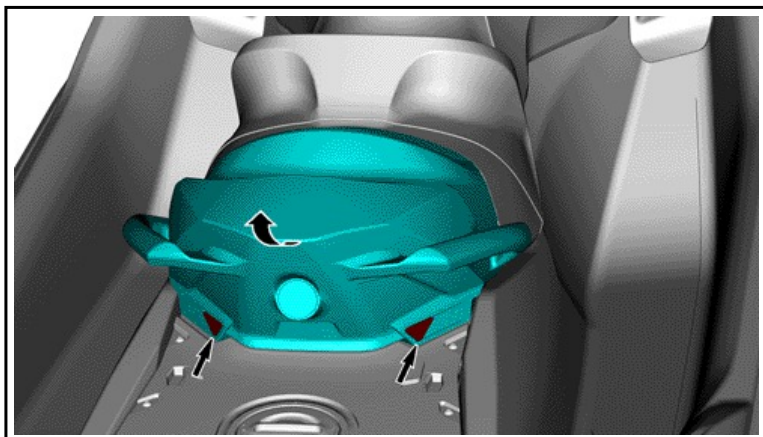

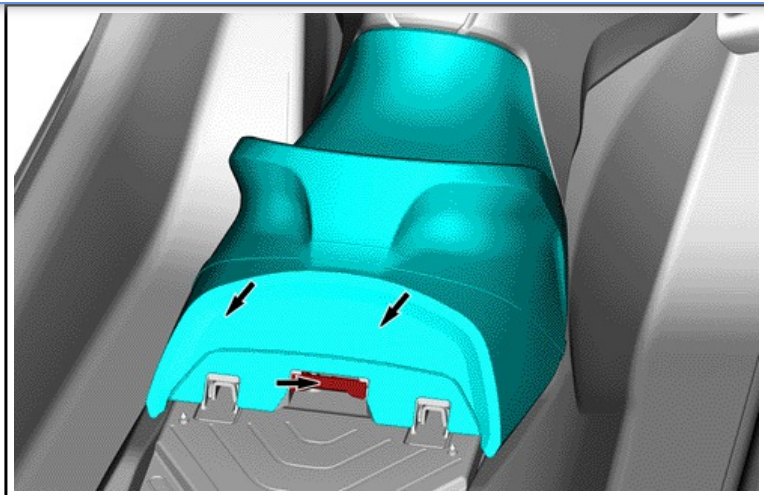

2.ネジとプラスチックリベットを取り外します。

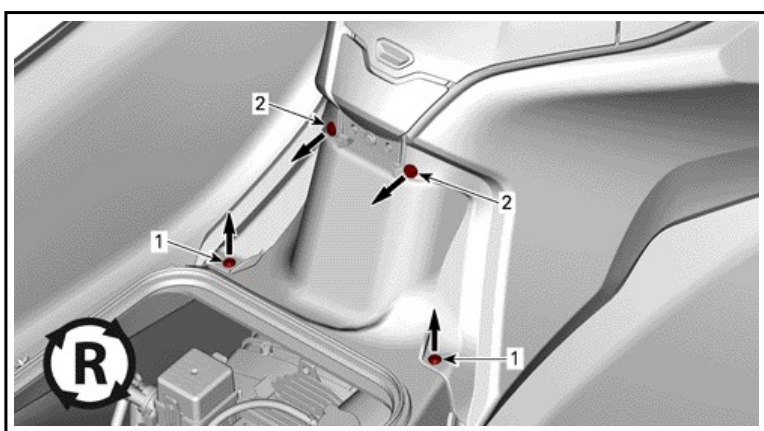

1.ネジ
2.プラスチックリベット

3.中央のボディパネルを取り外します。

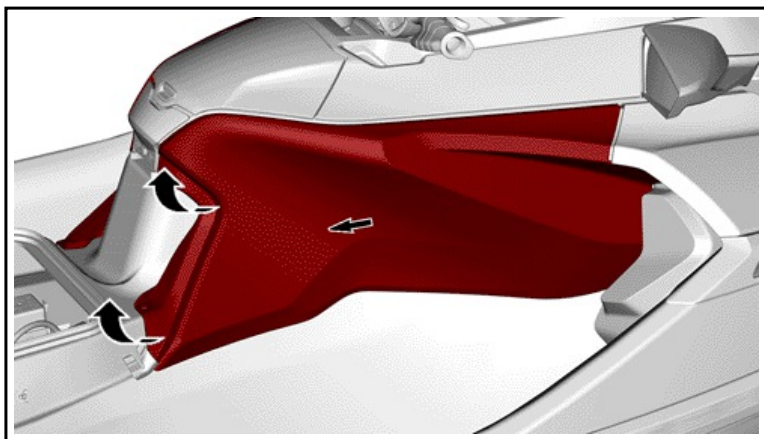

4.パネルの内側からマークに15mm (5/8インチ) の穴を開けます。

注：右側のみが示されています。

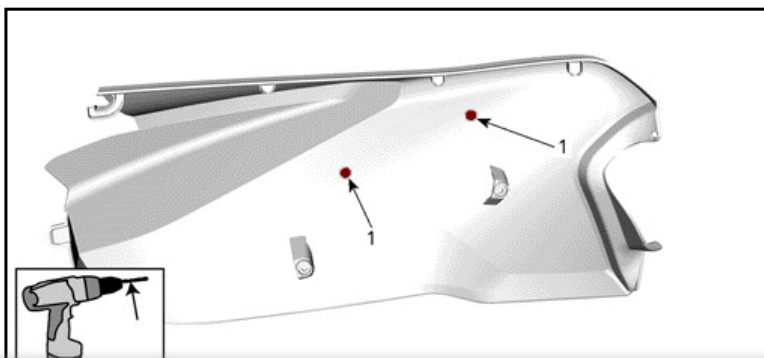

1.ここに15mm (5/8インチ) の穴を開けます

5.中央のボディパネルをネジとプラスチックリベットで再度取り付けます。

6.パッドを取り付ける前に、イソプロピルアルコールを使用して表面をきれいにし、完全に乾かします。

7.ニーパッド接着剤を使用してニーパッド[P1]と[P2]を取り付けます。より良い結果を得るには、表面全体に最低30秒間圧力をかけます。

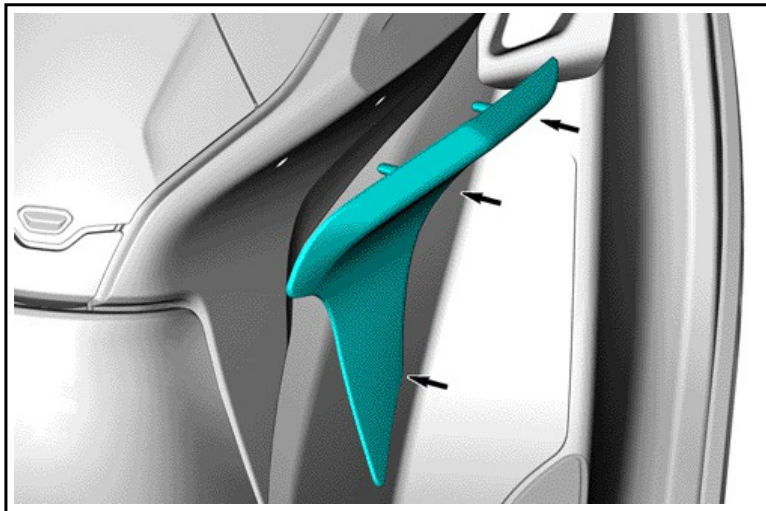

8.シートを再度取り付けます。

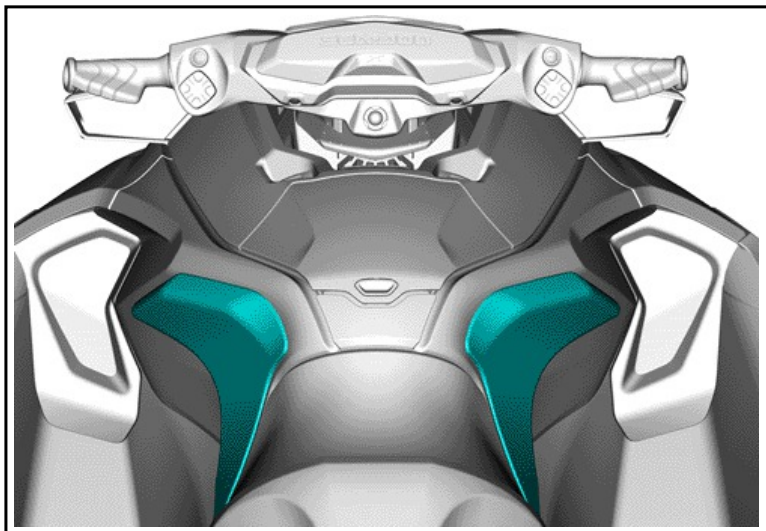

インストールが完了

2099-08-28